

手動滑台 - 型號說明

GOOMX□ / MY□ - AC (AS) 【鋁合金】- 測微頭型			
產品特性	交叉滾柱導引式		
刊載頁次	P.30 ~ P.35	P.36 ~ P.41	P.42 ~ P.47
代表性圖片			
台面尺寸【mm】	□ 20、□ 25、□ 30	□ 40、□ 50、□ 60	□ 80、□ 100、□ 120
行程【mm】	±3.2	±6.5	±12.5
荷重【kgf】	1	2 ~ 5 / 1.8 ~ 4.5	10 ~ 20 / 9.5 ~ 18.4
本體重量【kg】	0.03 ~ 0.045 / 0.06 ~ 0.09	0.14 ~ 0.25 / 0.3 ~ 0.52	0.5 ~ 1.6 / 1 ~ 3.2



GOOMXL□ / MYL□ - AC (AS) 【鋁合金薄型】- 測微頭型	
產品特性	交叉滾柱導引式
刊載頁次	P.56 ~ P.57
代表性圖片	
台面尺寸【mm】	GOOMXL40 □ 90(AC)、□ 125(GOOMXL/MYL-AC)
行程【mm】	±6.5
荷重【kgf】	3
本體重量【kg】	0.13

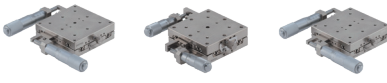

GOOMLZ □ - ASZ 【鋁合金】- 測微頭型			
產品特性	交叉滾柱導引式		
刊載頁次	P.62 ~ P.63		
代表性圖片			
台面尺寸【mm】	□30、□40、□60、□90		
行程【mm】	±3.2【□30】	±6.5【□40、□60】	±7.5【□90】
荷重【kgf】	1.5	1.5 / 2	3
本體重量【kg】	0.1	0.21 / 0.52	0.91

GOOMZL□ - ACR (AS) / SCR / SS 【鋁合金】 / 【不銹鋼】- 測微頭型	
產品特性	交叉滾柱導引式 / 線性滾珠導引式
刊載頁次	P.48~ P.51
代表性圖片	
台面尺寸【mm】	□ 25、□ 40、□ 60、□ 80
行程【mm】	±3.2【□ 25】、±6.5【□ 40、□ 60】、±12.5【□ 80】
荷重【kgf】	0.5、1、2、5 / 1【□ 25】、5【□ 40、□ 60、□ 80】
本體重量【kg】	0.06、0.2、0.45、0.8 / 【0.23 / 0.09】、0.32、0.58、1.2

手動滑台 - 型號說明

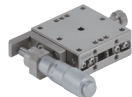

GOOMYW □ - AS (AC) / SS (SC) 系列【鋁合金超薄型】 / 【不銹鋼超薄型】 - 測微頭型		
產品特性	交叉滾柱導引式 / 線性滾珠導引式	
刊載頁次	P.64 ~ P.67	P.104 ~ P.107
代表性圖片		
台面尺寸【mm】	□ 40、□ 60、□ 100	□ 40、□ 60、□ 80
行程【mm】	±6.5【□ 40、□ 60】、±12.5【□ 100】	±6.5【□ 40、□ 60】、±12.5【□ 80】
荷重【kgf】	1【□ 40】、3【□ 60】、4【□ 100】	9、19、20
本體重量【kg】	0.2、0.4、1.1	0.34、0.64、1.32

GOOMX □ / MY □ - AC (AS)【鋁合金】 - 進給螺絲型			
產品特性	交叉滾柱導引式		
刊載頁次	P.68 ~ P.71	P.72 ~ P.77	P.78 ~ P.83
代表性圖片			
台面尺寸【mm】	□ 25、□ 30	□ 40、□ 50、□ 60	□ 80、□ 100(GOOMY)、□ 120(GOOMY)
行程【mm】	±3.2	±6.5	±12.5
荷重【kgf】	1	2 ~ 5 / 1.8 ~ 4.5	10 ~ 20 / 9.5 ~ 18.4
本體重量【kg】	0.04 ~ 0.045 / 0.08 ~ 0.09	0.14 ~ 0.25 / 0.3 ~ 0.52	0.5 ~ 1.6 / 1 ~ 3.2



GOOMX / MY - SC (SS)【不銹鋼】 - 測微頭型			
產品特性	線性滾珠導引式		
刊載頁次	P.86 ~ P.89	P.90 ~ P.95	P.96 ~ P.99
代表性圖片			
台面尺寸【mm】	□ 25、□ 30(SC)	□ 40、□ 50(GOOMX)、□ 60	□ 80、□ 100
行程【mm】	±3.2	±6.5	±12.5
荷重【kgf】	4 ~ 6 / 3.9 ~ 5.9	10 ~ 20 / 9.7 ~ 19.6	27 ~ 35 / 26.1 ~ 33.6
本體重量【kg】	0.07 ~ 0.08 / 0.14 ~ 1.9	0.23 ~ 0.4 / 0.46 ~ 0.8	0.9 ~ 1.33 / 1.8 ~ 1.33

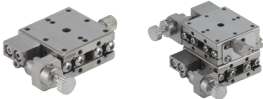

GOOMYCP □ - A【鋁合金型 / XY軸】 - 測微頭型	
產品特性	交叉滾柱導引式
刊載頁次	P.84
代表性圖片	
台面尺寸【mm】	□ 60
行程【mm】	±6.5
荷重【kgf】	4.5
本體重量【kg】	0.5

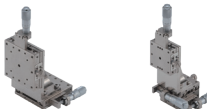
手動滑台 - 型號說明

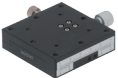
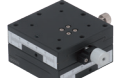

GOOMX / MY-SC (SS) 【不銹鋼】 進給螺絲型			
產品特性	線性滾珠導引式		
刊載頁次	P.110 ~ P.113	P.114 ~ P.119	P.120 ~ P.123
代表性圖片			
台面尺寸【mm】	□ 25、□ 30(SC)	□ 40、□ 50(GOOMX)、□ 60	□ 80、□ 100
行程【mm】	±3.2	±6.5	±12.5
荷重【kgf】	4 ~ 6 / 3.9 ~ 5.9	10 ~ 20 / 9.7 ~ 19.6	27 ~ 35 / 26.1 ~ 33.6
本體重量【kg】	0.07 ~ 0.95 / 0.14 ~ 1.9	0.23 ~ 0.4 / 0.46 ~ 0.8	0.9 ~ 1.33 / 1.8 ~ 2.66

GOOMXZ □ / MXYZ□ -A / S 【鋁合金】 / 【不銹鋼】 - 測微頭型	
產品特性	交叉滾柱導引式 / 線性滾珠導引式
刊載頁次	P.52 ~ P.53
代表性圖片	 
刊載頁次	P.108 ~ P.109
台面尺寸【mm】	□ 25、□ 30、□ 40、□ 50、□ 60、□ 70、□ 80、□ 100、《□ 120 鋁合金專有》
荷重【kgf】	□ 25 ~ □ 50 = 1、□ 60、□ 70 = 2 □ 80 ~ □ 120 = 5
移動量與本體重量【kg】請參照其刊載頁次	



GOOMXYZA / MXYWZA / MXYR / MXYZAR / MXYWR / MXYWZAR 【鋁合金】 - 測微頭型	
產品特性	複合多軸滑台組
刊載頁次	P.54
代表性圖片	 
刊載頁次	P.55
台面尺寸【mm】	請參照其刊載頁次
荷重【kgf】	請參照其刊載頁次
移動量與本體重量【kg】請參照其刊載頁次	



GOOMC1A - □ 系列 / MC2A - □ 系列 / MC4A - □ 系列【本體：銅合金】			
產品特性	鳩尾式進給螺絲型		
刊載頁次	P.125	P.126	
代表性圖片			
刊載頁次	P.127		
台面尺寸【mm】	□ 25、□ 40、□ 60		
行程【mm】	±3、±7、±9		
荷重【kgf】	3、3、4	2.9、2.8、3.4	1、1、2
本體重量【kg】	0.07、0.19、0.47	0.15、0.38、1.2	0.09、0.26、0.75

手動滑台 - 型號說明

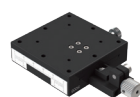
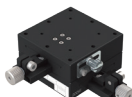

GOOMC1A - A □ 系列 / MC1A - □ L 系列 / MC1A - □ KMR 系列【鋁合金；導程：4.2 mm】			
產品特性	鳩尾式進給螺絲薄型		鳩尾式進給螺絲型
刊載頁次	P.128	P.131 ~ P.132	P.136 ~ P.137
代表性圖片			
台面尺寸【mm】	□ 40、□ 60	40×60、40×90	40×80
行程【mm】	±11、±21	±21、±35	±30
荷重【kgf】	2、3	3、3	4
本體重量【kg】	0.10、0.19	0.14、0.19	0.31

GOOMC4A - A □ 系列 / MC4A - □ S 系列【鋁合金；導程：4.2 mm】	
產品特性	鳩尾式進給螺絲型
刊載頁次	P.129【Z軸薄型】
代表性圖片	
台面尺寸【mm】	□ 60
行程【mm】	±21
荷重【kgf】	2.1
本體重量【kg】	0.42

GOOMC1 (2) A - □ CL 系列 / MC1 (4) - □ 系列【鋁合金；導程：0.5 mm】				
產品特性	鳩尾式進給螺絲型			
刊載頁次	P.130【X軸 / XY軸】		P.135【X軸 / Z軸】	
代表性圖片				
台面尺寸【mm】	□ 60		□ 40	
行程【mm】	±9		±7	±7
荷重【kgf】	4	3.4	3	2.1
本體重量【kg】	0.47	0.98	0.2	0.28



GOOMC1 (2) A - □ L、C、S 系列【鋁合金；導程：4.2 mm】				
產品特性	鳩尾式進給螺絲型			
刊載頁次	P.131【X軸 / T=18】		P.132【X軸 / T=26】	P.133【XY軸】
代表性圖片				
台面尺寸【mm】	40×60	40×90	40×60	40×60
行程【mm】	±21	±35	±21	±21
荷重【kgf】	3		4 / 2	3.8
本體重量【kg】	0.14	0.19	0.19	0.43



手動滑台 - 型號說明

GOOMC1B - □ 系列 / MC2B - □ 系列 / MC4B - □ 系列【鋁合金】			
產品特性	鳩尾式齒排與齒輪型		
刊載頁次	P.138	P.139	P.140
代表性圖片			
台面尺寸【mm】	24.8×42、40×60、40×90、40×140		
行程【mm】	±12、±21、±35、±60		
荷重【kgf】	3、4、4、4	2.5、3.5、3.5、3.5	1.5、2、2、2
本體重量【kg】	0.17、0.29、0.40、0.56	0.29、0.51、0.73、1.08	0.17、0.33、0.45、0.68

GOOMC1C - □ 系列 / MC3C - □ 系列【鋁合金】	
產品特性	鳩尾式齒排與齒輪型
刊載頁次	P.142 ~ P.143
代表性圖片	
台面尺寸【mm】	50、100、150、200、250
行程【mm】	±15、±40、±65、±90、±115
荷重【kgf】	3
本體重量【kg】	0.12、0.14、0.17、0.21、0.36

GOOMC1C - □ 系列 / MC3C - □ 系列【鋁合金】	
產品特性	鳩尾式齒排與齒輪型
刊載頁次	P.145
代表性圖片	
台面尺寸【mm】	70、100、150
行程【mm】	25、±40、±65
荷重【kgf】	1.5
本體重量【kg】	0.135、0.16、0.215

GOOMC1C - □ - 2 / MC3C - □ - 2 / MC3C - □ - 3【鋁合金】			
產品特性	鳩尾式齒排與齒輪型【雙滑塊 / 三滑塊】		
刊載頁次	P.144		P.146
代表性圖片			
台面尺寸【mm】	25×150	25×200	150(高度)
行程【mm】	±20	±37	±20
荷重【kgf】	3		3
本體重量【kg】	0.24	0.28	0.27

GOOMC1D - □ 系列 / MC2D - □ 系列 / MC4D - □ 系列【鋁合金】			
產品特性	鳩尾式齒排與齒輪型		
刊載頁次	P.147	P.148	P.149
代表性圖片			
台面尺寸【mm】	□ 25【銅合金】、□ 40、□ 60(MC4D)		
行程【mm】	±5、±10、±20		
荷重【kgf】	3、3	2.9、2.8、3.0	0.7、1.5、2
本體重量【kg】	0.09、0.21	0.18、0.37	0.11、0.23、0.6

手動滑台 - 型號說明

GOOMC1D - 40L / MC2DA - 48NH / MC1BL - 60【鋁合金】			
產品特性	鳩尾式齒排與齒輪型		
刊載頁次	P.151		P.154 ~ P.155
代表性圖片			
台面尺寸【mm】	上軸：40×80	下軸：40×80	40×60
行程【mm】	±35	±30	±21
荷重【kgf】	3		3
本體重量【kg】	0.6		0.3

GOOMC3B - □ 系列 / MCSB - □ 系列【銅合金】；【鋁合金】		
產品特性	鳩尾式齒排與齒輪型	
刊載頁次	P.152	P.153
代表性圖片		
台面尺寸【mm】	□ 40【銅合金】、□ 60	□ 25【銅合金】、□ 40【銅合金】
行程【mm】	±5、±10	X = ±5、±7 / Z = +10、+10
荷重【kgf】	1、1.5	1
本體重量【kg】	0.12、0.47	0.17、0.51

GOOMCS / MCD / MCV【無：單旋鈕・W：雙旋鈕】【無：Z可上下・L：Z只上】【鋁合金】				
產品特性	鳩尾式齒排與齒輪型【本體重量為單旋鈕】			
刊載頁次	P.156 ~ P.157	P.158 ~ P.159	P.160 ~ P.161	P.162 ~ P.163
代表性圖片	◎ / X ☆ / X	◎ / XY ☆ / XY	◎ / Z ☆ / Z	◎ △ / Z ☆ △ / Z
台面尺寸【mm】	【44 = 40×40、46 = 40×60】 = ◎、【49 = 40×90】 = ☆			
行程【mm】	【±10、±15】 = ◎、【±30】 = ☆、Z 軸皆為同數值正向【+】 = △			
荷重【kgf】	4	3.5	2	2
本體重量【kg】	0.24、0.31	0.4	0.41、0.54	0.72
			0.26、0.36	0.47
				0.23、0.33
				0.45

GOOMCM / MCT - □【無：單旋鈕・W：雙旋鈕】【無：Z可上下・L：Z只上】【鋁合金】				
產品特性	鳩尾式齒排與齒輪型【本體重量為單旋鈕】			
刊載頁次	P.164 ~ P.165	P.166 ~ P.167	P.168 ~ P.169	P.170 ~ P.171
代表性圖片	◎ / X + Z ☆ / X + Z	◎ △ / X + Z ☆ △ / X + Z	◎ / XY + Z ☆ / XY + Z	◎ △ / XY + Z ☆ △ / XY + Z
台面尺寸【mm】	【44 = 40×40、46 = 40×60】 = ◎、【49 = 40×90、41 = 40×140】 = ☆			
行程【mm】	【±10、±15】 = ◎、【±30、±50】 = ☆、Z 軸皆為同數值正向【+】 = △			
荷重【kgf】	2			
本體重量【kg】	0.5、0.67	0.87、1.23	0.47、0.64	0.85、1.18
			0.67、0.9	1.2、1.74
				0.64、0.87
				1.17、1.7

手動滑台 - 型號說明

GOOMC □ D - 2550 / MC □ E - □ 【銅合金】	
產品特性	鳩尾式齒排與齒輪型 / 六角扳手式
刊載頁次	P.172 ~ P.173
代表性圖片	 <p>1 = X 軸 5 = X + Z 軸 4 = Z 軸 6 = XY + Z 軸</p>
台面尺寸【mm】	25×50
行程【mm】	±10
荷重【kgf】	X = 8 ; Z · X + Z · XY + Z = 1
本體重量【kg】	0.22 · 0.3 · 0.52 · 0.75

GOOMC6E - 25系列【銅合金】	
產品特性	鳩尾式齒排與齒輪型
刊載頁次	P.176【XYZ軸】
代表性圖片	
台面尺寸【mm】	25×25
行程【mm】	±3
荷重【kgf】	1.9
本體重量【kg】	0.22

GOOMC1G - 525C (F) / MC1G - 535C (F)【鋁合金】	
產品特性	鳩尾式進給螺絲型【PITCH = C : 0.5 / F : 0.25】
刊載頁次	P.177
代表性圖片	
台面尺寸【mm】	□ 50
行程【mm】	±16
荷重【kgf】	5
本體重量【kg】	0.29

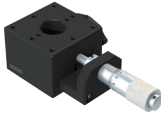

GOOMC1B - 35LG / MC6B - 35LG【鋁合金】	
產品特性	鳩尾式齒排與齒輪型 (適合CCD調整用)
刊載頁次	P.178
代表性圖片	
台面尺寸【mm】	24.5×35
行程【mm】	±10
荷重【kgf】	3
本體重量【kg】	0.25

手動滑台 - 型號說明

GOOMC1F - 40【鋁合金】	
產品特性	鳩尾式滑台
刊載頁次	P.179
代表性圖片	
台面尺寸【mm】	□ 40
行程【mm】	±10
荷重【kgf】	3
本體重量【kg】	0.17



GOOMNE □ E - □【鋁合金】	
產品特性	雙圓棒導引式(迷你型) - 進給螺絲 / 螺牙
刊載頁次	P.180 ~ P.181
代表性圖片	
台面尺寸【mm】	□ 20
行程【mm】	±7
荷重【kgf】	1.9
本體重量【kg】	0.1

GOOMN □ A - □【鋁合金】	
產品特性	雙圓棒導引式(迷你型) - 單彈簧
刊載頁次	P.182 ~ P.183
代表性圖片	
台面尺寸【mm】	12×13
行程【mm】	±1.7
荷重【kgf】	0.5
本體重量【kg】	0.01

GOOMZA - □ / MZA □ - 5060【鋁合金】		
產品特性	交叉滾柱導引式	
刊載頁次	P.186 ~ P.187	P.188 ~ P.189
代表性圖片		
台面尺寸【mm】	□ 40、□ 40H、□ 60	50×64
行程【mm】	±3、±3、±5	5
荷重【kgf】	1、2、4	7
本體重量【kg】	0.2、0.2、0.6	0.62

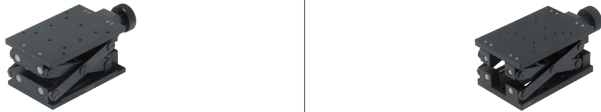
手動滑台 - 型號說明



GOOMZF - □【鋁合金】	
產品特性	快速升降式 - 水平 Z 軸
刊載頁次	P.190~ P.191
代表性圖片	
台面尺寸【mm】	80×120、120×180
行程【mm】	40、70
荷重【kgf】	7、10
本體重量【kg】	1.25、3.5

GOOMR □ - AR (標準)、MRL □ - AR (薄型) / MRE □ - A【鋁合金】			
產品特性	迴轉滑台 - 【精密型 - 標準 / 薄型】 / 【經濟型】		
刊載頁次	P.192 ~ P.193	P.194 ~ P.195	P.197 ~ P.199
代表性圖片			
台面尺寸【mm】	Ø38、Ø60、Ø85、Ø110	Ø30、Ø40、Ø60	Ø40、Ø60、Ø85、Ø100
行程【mm】	粗動360°【微動：參考其刊載頁次】	粗動360°【微動±5°】	粗動360°
荷重【kgf】	1、3、4、5	1、1.5、3	5、7、8、9
本體重量【kg】	0.09、0.28、0.48、0.75	0.1、0.1、0.2	0.14、0.2、0.4、0.66

GOOMR50 - AR - 48【鋁合金】 / MR85 - S【不銹鋼】	
產品特性	迴轉滑台 - 精密型 / 重荷型
刊載頁次	P.196
代表性圖片	
台面尺寸【mm】	Ø50
行程【mm】	微動±5.5°
荷重【kgf】	1.8
本體重量【kg】	0.26

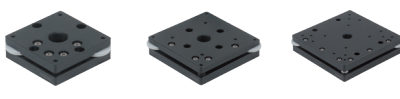
手動滑台 - 型號說明

GOOMTB - □ / MTS - □ 【鋁合金】		
產品特性	傾斜平台 - 進給型 / 滾輪型	
刊載頁次	P.200 ~ P.201	P.202 ~ P.203
代表性圖片		
台面尺寸【mm】	□ 60、□ 80	□ 60、□ 90、□ 125
移動量【mm】	±2°	
荷重【kgf】	4、5	4、5、5
本體重量【kg】	0.15、0.4	0.15、0.4、1

GOOMXG □ - □ CS / MYG□ - □ CS 【銅合金】		
產品特性	鳩尾槽式 - α 軸 / αβ 軸測角滑台【傳動工具：蝸桿 + 蝸輪】	
刊載頁次	P.208 ~ P.209 (□ 40、□ 60)、P.210 ~ P.211 (□ 50)	
代表性圖片		
台面尺寸【mm】	□ 40、□ 50、□ 60	
行程【mm】	±8° ±25°	上軸：±10° ±25°；下軸：±8° ±20°
荷重【kgf】	3 ~ 6	2.8 ~ 5.4
本體重量【kg】	0.18 ~ 0.55	0.42 ~ 1.1

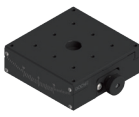
GOOMXG9 - 100CS 【銅合金】		
產品特性	鳩尾式 - 測角滑台【傳動工具：蝸桿 + 蝸輪】	
刊載頁次	P.214 ~ P.215 【α軸】	
代表性圖片		
台面尺寸【mm】	□ 90	
行程【mm】	±12°	
荷重【kgf】	7.5	
本體重量【kg】	0.33	

手動滑台 - 型號說明

GOOMXG □ - □ CE / MYG□ - □ CE 【銅合金】	
產品特性	鳩尾槽式 - α 軸 / $\alpha\beta$ 軸測角滑台【傳動工具：螺牙】
刊載頁次	P.216 ~ P.217 (□30)、P.218 ~ P.219 (□40)、P.220 ~ P.221(□60)
代表性圖片	
台面尺寸【mm】	□ 30、□ 40、□ 60
行程【mm】	$\pm 5^\circ \sim \pm 8^\circ$ 上軸： $\pm 6^\circ \sim \pm 8^\circ$ ；下軸： $\pm 5^\circ \sim \pm 6^\circ$
荷重【kgf】	1.5、3、5
本體重量【kg】	0.1、0.3、0.7 0.2、0.6、1.4

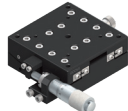
GOOMXG4 - □VM / MXG6 - □VM系列【鋁合金】						
產品特性	鳩尾式交叉滾柱型測角滑台【傳動工具：測微頭型】					
刊載頁次	P.222 ~ P.223【 α 軸】			P.224 ~ P.225【 α 軸】		
代表性圖片						
台面尺寸【mm】	□ 40			□ 60		
行程【mm】	$\pm 7^\circ$ 40	$\pm 4^\circ$ 60	$\pm 4^\circ$ 80	$\pm 4^\circ$ 50	$\pm 3^\circ$ 75	$\pm 3^\circ$ 100
荷重【kgf】	3			4.5		
本體重量【kg】	0.15			0.33		

GOOMC1B - 60F	
產品特性	鳩尾式齒軌與齒輪型
刊載頁次	P.141
代表性圖片	
台面尺寸【mm】	40*60
移動量【度】	± 21
荷重【kgf】	20
本體重量【kg】	1.6